



Официальный сайт SHAANXI AUTOMOBILE GROUP CO.,

LTD в России

<http://www.shacman.ru>

info@shacman.ru

ПЕРЕД ИСПОЛЬЗОВАНИЕМ
ТЕХНИКИ НЕОБХОДИМО
ПРОЧЕСТЬ РУКОВОДСТВО
ПО ЭКСПЛУАТАЦИИ

УНИВЕРСАЛЬНОЕ РУКОВОДСТВО ПО ЭКСПЛУАТАЦИИ

АВТОФУРГОН



Официальный сайт SHAANXI AUTOMOBILE GROUP CO.,

LTD в России

<http://www.shacman.ru>

info@shacman.ru

Оглавление

I. Описание основных узлов продукции	03
II. Конструктивные особенности и функционал продукции	04
III. Порядок проведения технического обслуживания и смазки	10
IV. Техника безопасности при эксплуатации автомобиля	11
V. Типовые неисправности и способы их устранения	15
VI. Перевозка продукции и сопроводительная документация	16



Обращение к пользователям

Данное руководство по эксплуатации разработано для предоставления потребителю сведений о конструктивных и технических особенностях автомобиля, корректных способах эксплуатации, обеспечения безопасного и надежного функционирования нашей продукции.

Перед началом использования техники настоятельно рекомендуется внимательно прочитать настоящее руководство по эксплуатации. Производить запуск и приступать к эксплуатации автомобиля разрешается исключительно после прочтения полного текста настоящего руководства по эксплуатации.

Принимая во внимание тот факт, что для удовлетворения растущих потребностей клиентов, автофургоны производства нашей компании постоянно совершенствуются, в связи с чем, технические характеристики, комплектация и внешний вид продукции могут претерпевать изменения без предварительного уведомления об этом клиентов. В случае если комплектация приобретенной Вами продукции не совпадает с содержанием настоящего руководства по эксплуатации, следует считать за норму фактическую комплектацию продукции.

Данное руководство по эксплуатации входит в комплект обязательной технической документации, прилагаемой к автомобилю. В случае перепродажи автомобиля третьим лицам, документ должен быть передан новому владельцу.



Внимание:

настоящее руководство по эксплуатации предназначено исключительно для использования потребителем в целях получения информации о послепродажном обслуживании, эксплуатации и ремонте техники. Без разрешения производителя запрещена передача, копирование, использование выдержек, перепечатывание и иное использование любой информации, содержащейся в настоящем руководстве, включая параметры и схемы. При выявлении факта нарушения, наша компания оставляет за собой право обратиться в суд для привлечения нарушителя к юридической ответственности.

*Авторские права на данный документ принадлежат SHAANXI AUTOMOBILE GROUP CO.,LTD.
Нарушение авторских прав преследуется по Закону.*

Перевод с кит. языка: Красавина А.В.

1. Описание основных узлов продукции

Наименование элементов конструкции автофургона представлено на рисунке ниже (рис.1):



Рис.1 Наименование элементов конструкции автофургона

<i>П/п</i>	<i>Наименование</i>	<i>П/п</i>	<i>Наименование</i>
1	Шасси (класс II)	6	Петли
2	Кузов-фургон	7	Замок двери, штанговый запор кузова
3	Дверь боковая	8	Крыло
4	Дверь задняя	9	Противоподкатный брус
5	Боковая защита		

2. Конструктивные особенности и функционал продукции

Описание

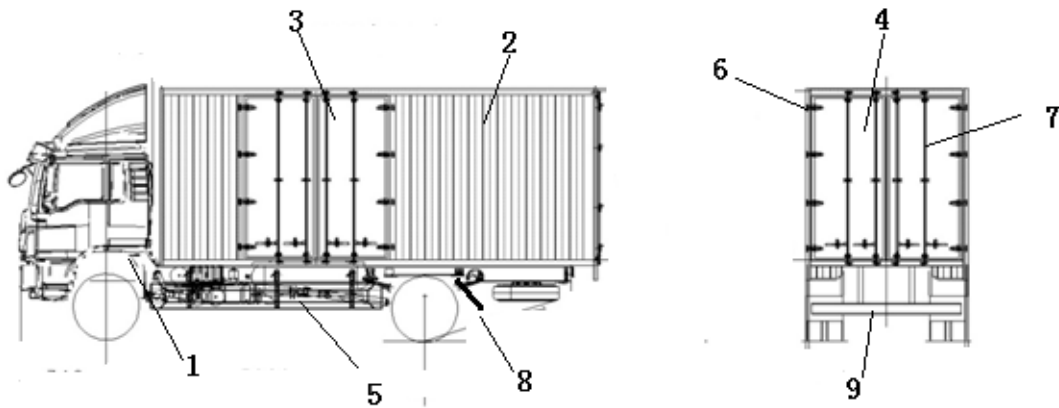
Для обшивки кузова автофургона применяются панели, изготовленные по инновационным технологиям из новейших материалов, каркас выполнен из высокопрочной стали, боковые панели обшивки выполнены из высококачественного стального проката, который преобразуется в единую конструкцию в специальных пресс-формах с использованием технологии отрицательного давления.

Подобная конструкция кузова фургона обладает высокой прочностью и герметичностью. Внушительный объем и облегченный вес кузова автофургона позволяют увеличить грузоподъемность и снизить себестоимость грузоперевозок. Современный внешний вид, обтекаемые поверхности кузова позволяют говорить о высокой экологичности, гигиеничности, энергосберегающих характеристиках, прочности конструкции, антикоррозийных свойствах и устойчивости к износу.

Двери автофургона оснащены механическим приводом, открывание и закрывание дверей производится при помощи замка и

штангового запора кузова, а также петель на двери фургона, что обеспечивает экономичность, прочность, долговечность и надежность конструкции.

Способы загрузки

1. *Пример загрузки:* при загрузке ширина груза не должна превышать габариты кузова фургона. По возможности груз не должен выступать за пределы фургона.

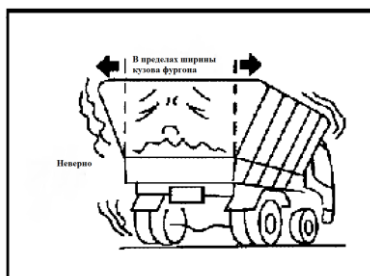
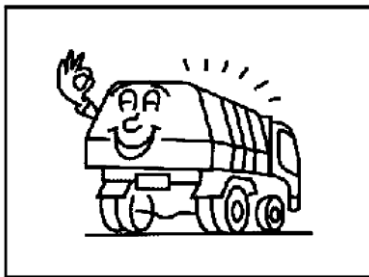

2. *Пример загрузки:* боковую и заднюю двери фургона следует закрывать плавно. Неаккуратное обращение с элементами конструкции способствует сокращению срока службы автофургона.

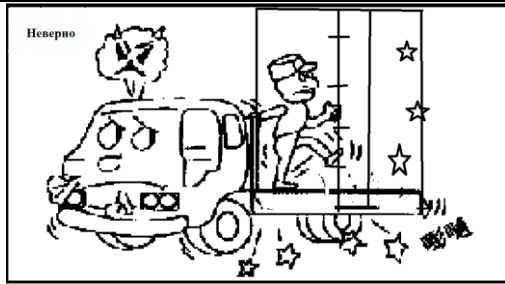

3. Производить разгрузку следует бережно, в противном случае это может привести к повреждению груза и автофургона.

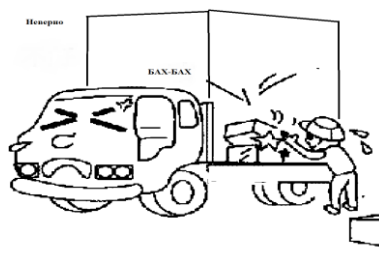
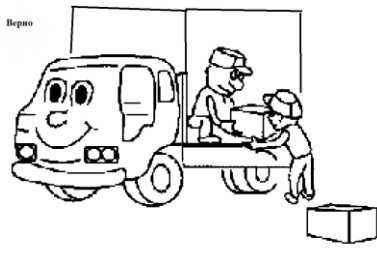

4. Следует закреплять груз тросом, в противном случае при движении может произойти падение груза.

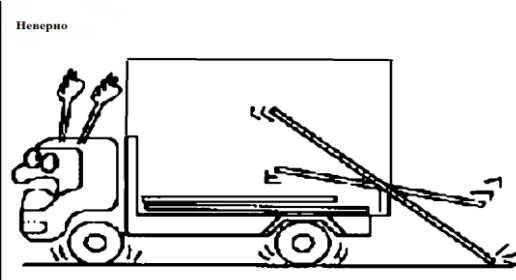

5. Неравномерная загрузка может не только создать опасность при движении, но и стать причиной повреждения груза и автофургона.

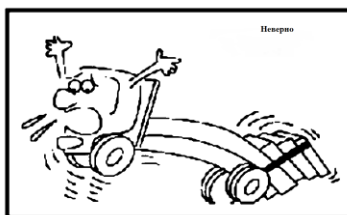

6. Крупногабаритный груз следует закреплять в центре фургона.

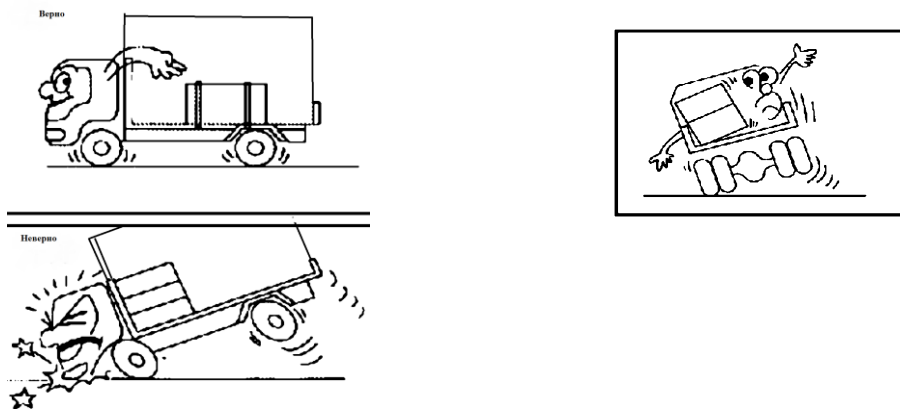

7. Следует распределять вес груза.

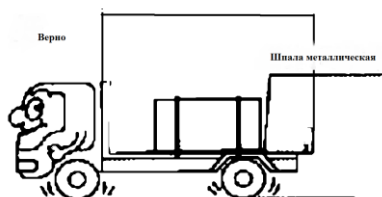

8. Если не предпринять соответствующие меры, это может привести к повреждению днища фургона или шпалы, которая считается частью груза.

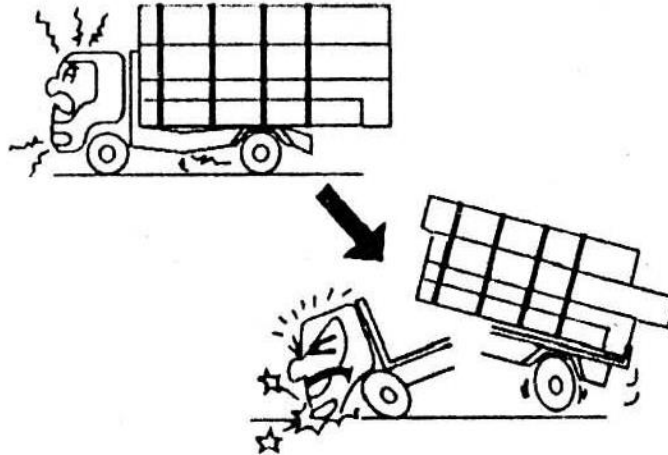



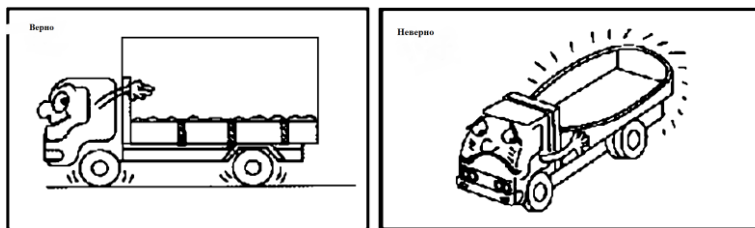

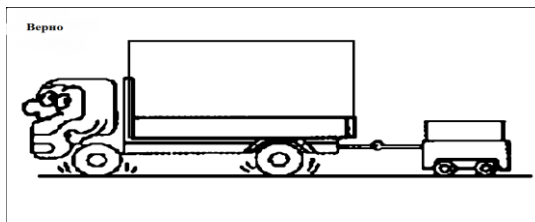

9. При транспортировке сыпучих грузов, их необходимо зафиксировать панелями с обеих сторон. Если этого не сделать, это может привести к деформации боковых стенок автофургона.

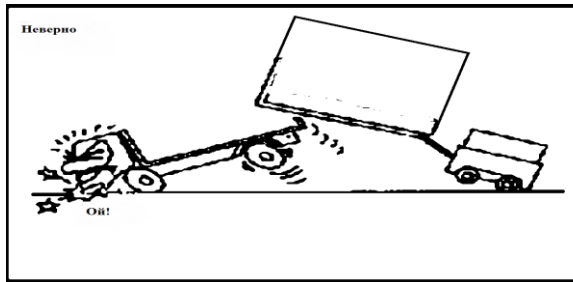

10. При буксировке следует использовать крюк на раме автомобиля. Ни в коем случае не использовать в этих целях кузов автофургона.



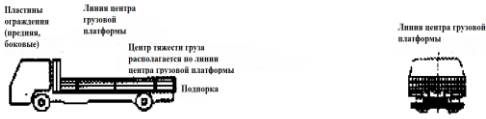

Тип груза	Способ загрузки	Способ защиты кузова
Сборный грузы, песок, гравий, кирпич и прочие грузы россыпью	 <p>Материал для защиты боковых ограждений (слева и справа)</p> <p>Загрузку следует осуществлять равномерно в горизонтальном направлении слева и справа от линии центра грузовой платформы</p> 	При загрузке песка, гравия, кирпича и т.п. использовать материалы для защиты боковых ограждений и стропы.
<p>Элементы механизмов, оборудования и прочие крупногабаритные грузы.</p> <p>Внимание: под линией центра грузовой платформы понимается точка пересечения, находящаяся под прямым углом к днищу, если провести через эту точку вертикальную линию это и будет линией центра грузовой платформы.</p>	  <p>При наличии нескольких единиц крупногабаритного груза, необходимо разместить груз максимально близко к балке, расположенной по линии центра грузовой платформы</p>  	Разместить на днище кузова автофургона металлическую пластину, фанеру или шпалы по ширине кузова.

<p>Крупногабаритные материалы, столбы ЛЭП, металлические трубы и прочие длинные и крупногабаритные грузы</p>		<p>На переднем и боковом ограждении разместить защитный материал (деревянные или металлические пластины), установить подпорки или разместить шпалы.</p>
--	--	---

3. Порядок проведения технического обслуживания и смазки

1. По части шасси обращаться к руководству по эксплуатации шасси бортового автомобиля.
2. По части двигателя производить обслуживание дизельного двигателя, согласно руководству по эксплуатации и ремонту двигателя.
3. Ежедневное техническое обслуживание следует производить после завершения работ, в соответствии с нижеприведенным перечнем:
 - Очистить снаружи и внутри кузов автомобиля и шасси, устранить с кузова все посторонние вещества;
 - Проверить исправность освещения, приборов, переключателей управления и контрольных клапанов;
 - Проверить давление воздуха во всех системах автомобиля,

проверить исправность тормозной системы;

- Проверить затяжку всех болтов автофургона, рамы, подвески, мостов, стремянок и т.д.;
- Проверить и произвести обслуживание трубопроводов и штуцеров, в установленные сроки производить ремонт и замену неисправных деталей;
- В соответствии с установленными нормами и сроками производить смазку всех узлов и долив масла;
- Периодически проверять исправность уплотнительной ленты боковой и задней двери автофургона, своевременно заменять.

4. Техника безопасности при эксплуатации автомобиля

- К эксплуатации автомобиля допускается персонал, изучивший правила эксплуатации и обслуживания данной продукции, а также прошедший специальное обучение;
- Пользователь должен строго соблюдать все меры предосторожности при эксплуатации и обслуживании автомобиля, приведенные в данном руководстве по эксплуатации;
- Автомобиль должен содержаться в чистоте, механизмы должны быть целостными, исправными.

Необходимо обеспечивать возможность нормальной эксплуатации;

- Перед началом работ проверить исправность всех механизмов, убедиться, что в непосредственной близости от автомобиля нет каких-либо преград и людей;
- В процессе перевозки, запирающие устройства дверей автофургона должны быть зафиксированы;
- Проверку следует выполнять при заглушенном двигателе, с использованием специального подвешного инструмента.

Меры предосторожности:

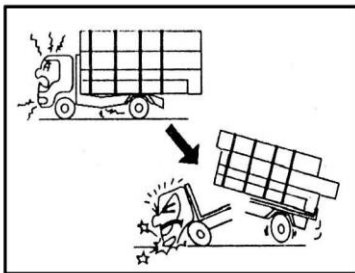

Движение в условиях серьезного перегруза может привести к возникновению трещин на пластинчатых рессорах и раме, взрыву шин, и влияет на безопасность автомобиля и его пассажиров.

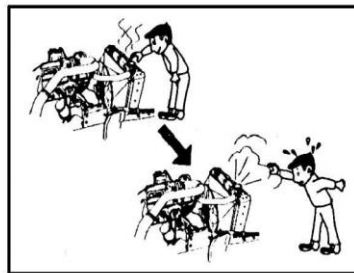

При высоких температурах жидкости двигателя во избежание получения ожогов горячим паром и жидкостью, запрещается открывать крышку водяного бака, крышку расширительного бака, а также снимать водяные шланги.

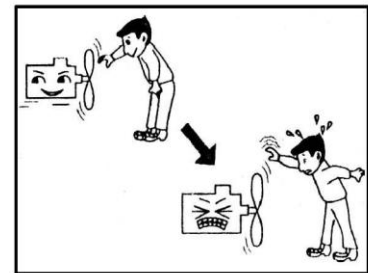

При работе двигателя во избежание получения травм, запрещается прикасаться к подвижным частям вентилятора и т.п.



- **Перегруз**

- Перегруз не только может сократить продолжительность срока эксплуатации автомобиля, но также может привести к серьезным ДТП;

- Вес груза должен быть ограничен номинальной грузоподъемностью автомобиля. Распределение нагрузки на переднюю и заднюю ось не должно превышать характеристики грузоподъемности оси.

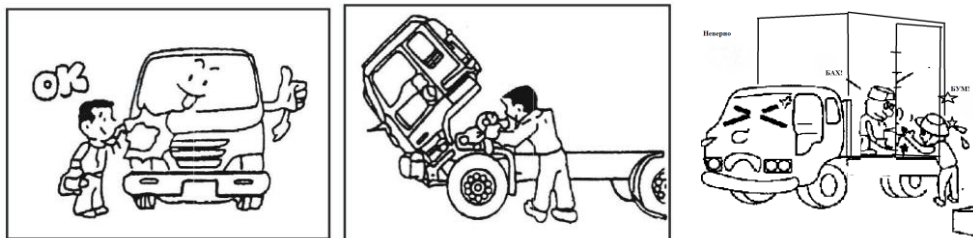

При выполнении работ по управлению автомобилем, эксплуатации всех его узлов и установок следует регулярно проводить проверку по пунктам «Управление», «Меры предосторожности перед началом движения» и «Движение».

Для обеспечения безопасности и надежности управления автомобилем, следует проводить работы по проверке и регулировке в соответствии с положениями главы «Проверка и ремонт» руководства по эксплуатации шасси.

Для обеспечения безопасности и во избежание получения травм от удара дверью, при открывании дверей автофургона, в непосредственной близости не должно находиться людей.

5. Типовые неисправности и способы их устранения

<i>Типовые неисправности</i>	<i>Причины</i>	<i>Способы устранения</i>
<ul style="list-style-type: none"> ● 1. Не горят боковые и верхние габаритные фонари 	<ul style="list-style-type: none"> ● Перегорела лампочка 	<ul style="list-style-type: none"> ● Заменить лампочку;
	<ul style="list-style-type: none"> ● Плохой контакт эл. цепи 	<ul style="list-style-type: none"> ● Проверить эл. цепь;
<ul style="list-style-type: none"> ● 2. Уплотнитель перестал выполнять свои функции 	<ul style="list-style-type: none"> ● Износ 	<ul style="list-style-type: none"> ● Заменить уплотнитель

Типовые неисправности по части шасси, способы их устранения и периодичность технического обслуживания см. в руководстве по эксплуатации шасси бортового автомобиля.

6. Перевозка продукции и сопроводительная документация

1. Перевозку автомобиля по железной дороге (а также морем или по шоссейным автодорогам) следует осуществлять по возможности своим ходом или способом буксировки на трале (платформе).
2. Сопроводительная документация, ЗИП:
 - a. Сертификат соответствия;
 - b. Руководство по эксплуатации продукции;
 - c. Руководство по эксплуатации шасси;
 - d. ЗИП.